

Serie MUCNR-H11 - MULTIFUNKTIONSMODULE

Bedienungsanleitung



CL 09 403
Deutsch

1. Installationsort

Öffnen Sie die Schalttafel und greifen Sie auf die elektrische Schalttafel zu.

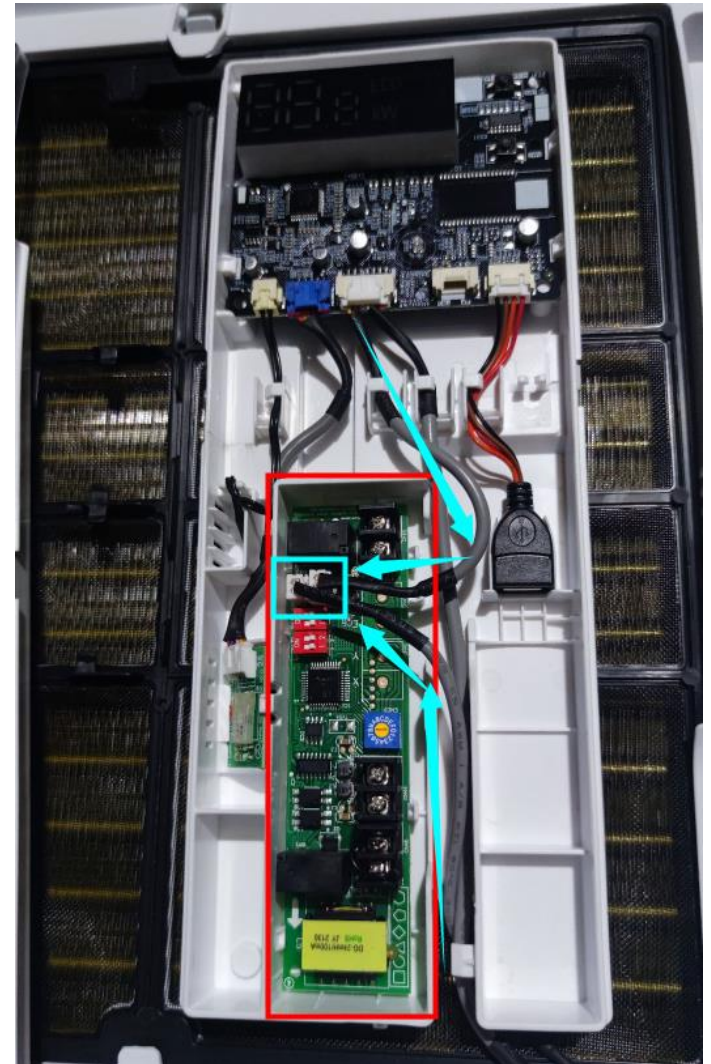

2. Erforderliche Teile und Installation

Ein Multifunktionsmodulsatz (CL 09 403) umfasst:

- ◆ Multifunktionsplatte (CL 09 404)
- ◆ 2-adrige Kabel (CL 09 405), verbinden Sie den 12-V-Anschluss der Multifunktionsplatte und das 2-adrige Kabel der Hauptsteuerplatte des Innengeräts.

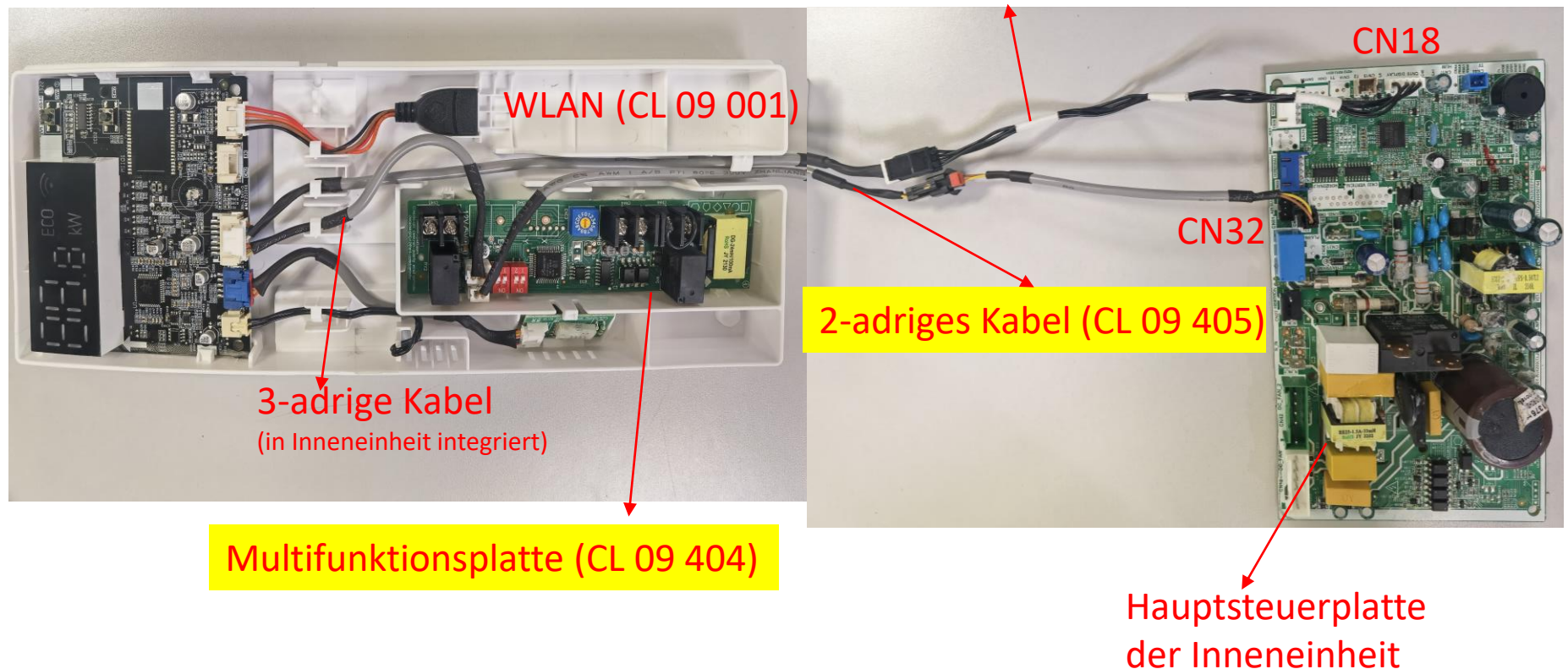

3. Schaltplan mit der Multifunktionsplatte

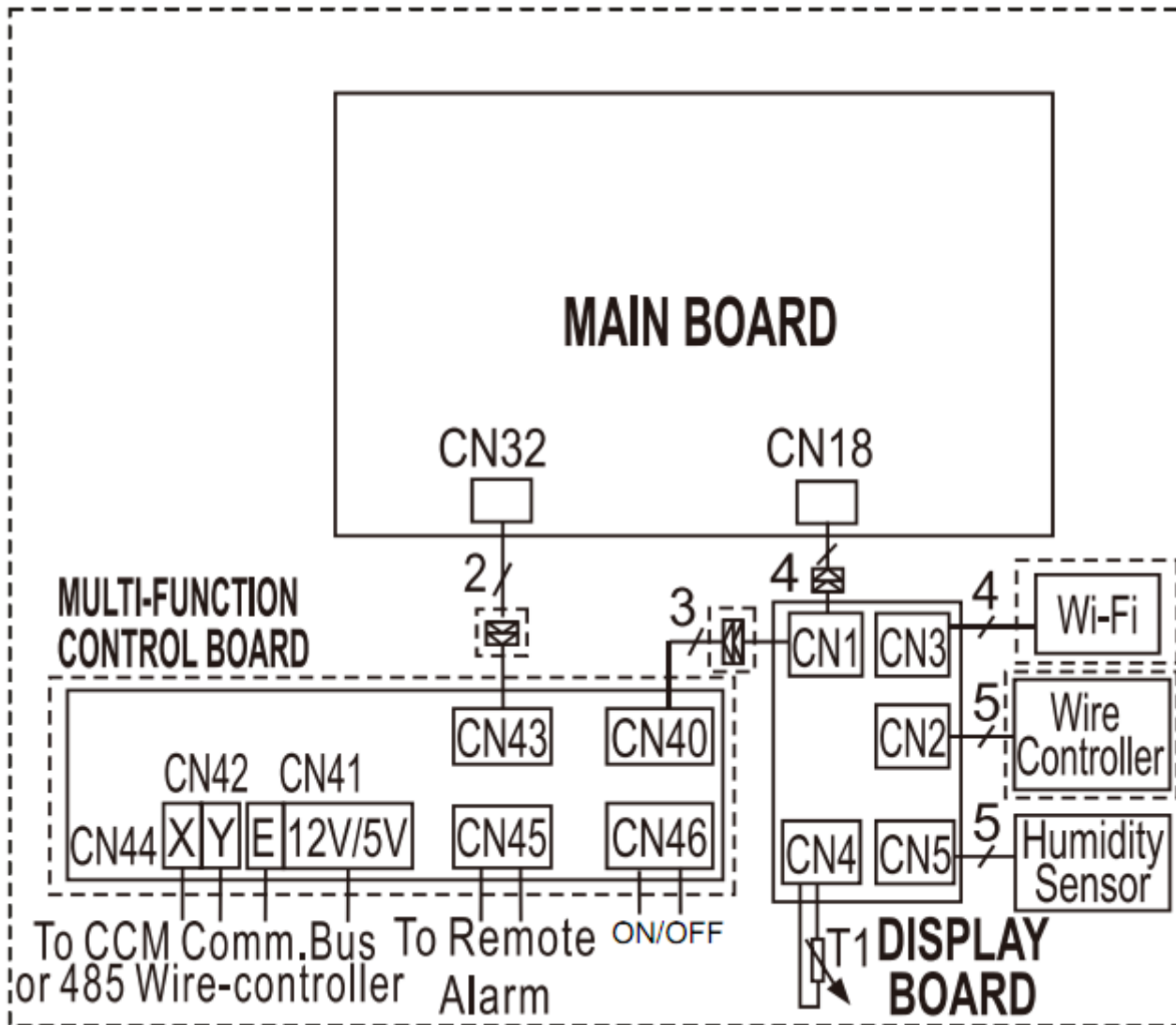



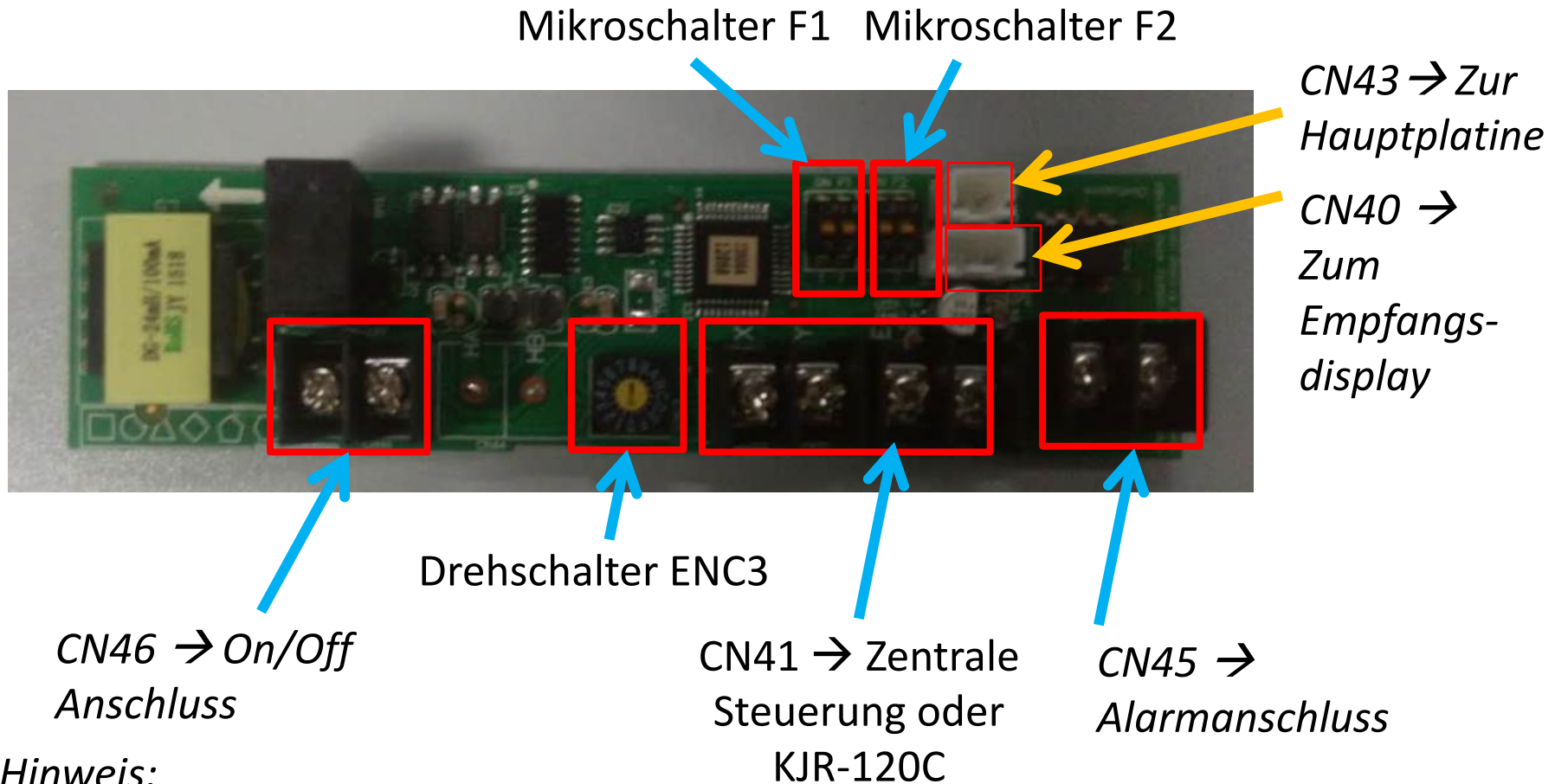

4. Erläuterung der Anschlüsse des Multifunktionsmoduls



Hinweis:

1. Der Drehschalter ENC3 und der Mikroschalter F1 dienen zur Konfiguration der Netzwerkadresse auf dem zentralen Steuerbus;
2. Der Mikroschalter F2 ist für die Einstellung des Ein- und Ausschaltens (siehe nächste Seite)

4.1. Erklärung des Mikroschalters F2 im Multifunktionsmodul

Abbildung	Dip 1	Dip 2	➤ Betrieb
	OFF (vor- progra- mmiert)	OFF (Standard)	<ul style="list-style-type: none"> ◆ Wenn der ON-OFF-Anschluss (CN46) offen ist, zeigt das Gerät CP und es kann nicht funktionieren. Und Sie können das Gerät nicht mit der Fernbedienung steuern. ◆ Wenn der ON-OFF-Anschluss (CN46) geschlossen ist, arbeitet das Gerät normal. Das Gerät kann mit der Fernbedienung gesteuert werden.
	OFF	ON	<ul style="list-style-type: none"> ◆ Wenn der ON-OFF-Anschluss (CN46) offen ist, arbeitet das Gerät normal. Das Gerät kann mit der Fernbedienung gesteuert werden. ◆ Wenn der ON-OFF-Anschluss (CN46) geschlossen ist, zeigt das Gerät CP und es kann nicht funktionieren. Und Sie können das Gerät nicht mit der Fernbedienung steuern.
	ON	ON	<ul style="list-style-type: none"> ◆ Der ON-OFF-Anschluss (CN46) fungiert als ON/OFF-Taste. ◆ Wenn der Anschluss geöffnet wird, wird ein "AUS"-Signal gesendet, um das Gerät abzuschalten. Sie können das Gerät mit der Fernbedienung einschalten. ◆ Wenn der Anschluss geschlossen ist, wird ein "EIN"-Signal gesendet, um das Gerät einzuschalten. Sie können das Gerät mit der Fernbedienung ausschalten.
	ON	OFF	<ul style="list-style-type: none"> ◆ Der ON-OFF-Anschluss (CN46) fungiert als ON/OFF-Taste. ◆ Wenn der Anschluss geschlossen wird, wird ein "AUS"-Signal gesendet, um das Gerät abzuschalten. Sie können das Gerät mit der Fernbedienung einschalten. ◆ Wenn der Anschluss geöffnet wird, wird ein "EIN"-Signal gesendet, um das Gerät einzuschalten. Sie können das Gerät mit der Fernbedienung ausschalten.

Hinweis:

1. Der Anschluss muss 3 Sekunden lang geschlossen/geöffnet sein, um den Ein/Aus-Status zu bestimmen.
2. Der Auftrag "CP" wird sofort nach dem Einschalten einmalig gesendet.
3. Der EIN/AUS-Befehl wird nach dem Einschalten nicht gesendet, erst wenn sich der Status geändert hat, können Sie den Befehl senden. Es wird ein Stromsignal gesendet: Das Gerät läuft im Automatikmodus, automatische Lüftergeschwindigkeit, Solltemperatur von 24 °C.

4.2. Erläuterung des Alarmanschlusses am Multifunktionsmodul

Gerätstatus	Alarmanschluss Ausgang (CN45)
OFF	Geschlossen
ON	Geöffnet
Fehler	Geschlossen

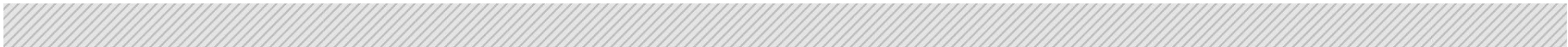

4.3. Erklärung des Mikroschalters ENC3 + F1 im Multifunktionsmodul

So stellen Sie die Netzwerkadresse auf dem Kommunikationsbus ein

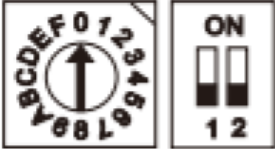
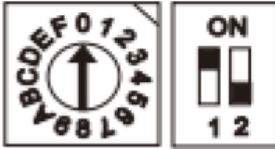
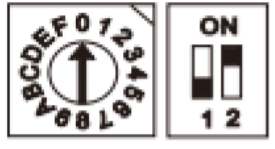
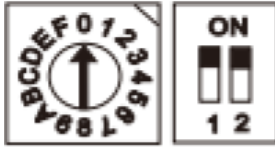
ENC3+F1				
Bestellnr.	0 bis F	0 bis F	0 bis F	0 bis F
Netzwerk Adresse	0 bis 15	16 bis 31	32 bis 47	48 bis 63

Hinweis:

1. Wenn Sie die von einer Fernbedienung eingestellte Netzwerkadresse empfangen, wird die Netzwerkadresse geändert. Wenn Sie das Abbruchsignal von der über eine Fernbedienung eingestellten Netzwerkadresse empfangen, wird die Netzwerkadresse entsprechend der Konfiguration des Mikroschalters angeordnet.
2. Die Netzwerkadresse ist für die 4-Draht-Wandsteuerung (KJR-120C) unbrauchbar, sie ist nur für die Zentralsteuerung (CCM) gültig.

MUNDO  CLIMA®



www.mundoclima.com

C/ NÁPOLES 249 P1
08013 BARCELONA
ESPAÑA / SPAIN
(+34) 93 446 27 80
SAT: (+34) 93 652 53 57